



AUTOMATISCHE GARAGEDEUR OPENER MET AFSTANDSBEDIENING



Artikelnummer: EL 011664
Modelnummer: F-330

Handleiding

**LEES DEZE INSTRUCTIES VOORDAT U DE AUTOMATISCHE
GARAGEDEUR OPENER IN GEBRUIK NEEMT**



VEILIGHEIDSVOORSCHRIFTEN EN ONGEVALLENPREVENTIE

Lees alle instructies aandachtig door alvorens gebruik van de automatische garagedeur opener. Het niet navolgen van deze instructies kunnen lijden tot materiële en lichamelijke letsel.

WAARSCHUWING

- Houd kinderen en andere personen op een veilige afstand tijdens het openen en sluiten van de garagedeur.
- Houd de afstandsbediening altijd buiten bereik van kinderen.
- Houd altijd toezicht tijdens het openen en sluiten van de garagedeur.
- Controleer periodiek het apparaat, bevestigingen en onderdelen van de gehele constructie. Indien de constructie gebreken vertoont, dient u het niet te gebruiken totdat het is gecontroleerd en is gerepareerd door een vakbekwame persoon.
- De algemene garantiebepalingen komen te vervallen indien aanpassingen, modificaties en reparaties zijn uitgevoerd door een onbevoegd persoon.
- Laat reparaties enkel uitvoeren door een vakbekwame persoon.

TECHNISCHE SPECIFICATIES

Aandrijving:

Ingangsspanning: 220-240V AC ~ 50Hz
Motor: 24V DC
Vermogen: 100W
Standby voeding: 6W
Methode: kettingaandrijving
Trekkracht: 70kg (700N)
Loopsnelheid: 0.11 m/sec

Verlichting:

1 x 25W / E14

Afstandsbediening:

Frequentie: 433MHz
Bereik: 50 m (open ruimte)
Voeding: 1 xtype GP27A(12V) batterij
Technologie: rolling code















Geleidingsrail:

Lengte: 3.20 m

Geadviseerde deurafmetingen:

Max. oppervlakte deur: 13 m²
Max. hoogte deur: 2.24 m

DIT PAKKET BEVAT

Afbeelding	Omschrijving	Aantal
	Opener	1x
	Handleiding	1x
	Afstandsbediening	1x
	Deurarm	1x
	Railsteun	2x
	U-beugel	3x
	Kopsteun	1x
	Deurplaat	1x
Verbindingsnaaf  (1x)	M6*15 Schroef  (8x)	
M6*80 Bout + Moer  (1x)	Borgpen  (1x)	
Splitpen  (1x)	M6*80 Betonanker  (6x)	
Geleidingsrail assemblage  (1x)		

- EXTRA HANDZENDERS OPTIONEEL

FUNCTIEOMSCHRIJVING

Besturing: Computer geprogrammeerde precisie positionering. Automatische omkeer- en stopmechanisme bij obstructie.

Aandrijving: Vertraagde start- en stopfunctie voor optimaal levensduur van de motor.

Diagnose: Status aanduiding tijdens gebruik: **L** (normaal); **F** (onderbroken); **H** (storing); **A** (infraroodsignaal onderbroken (optioneel)).

Codering: Rolling code coderingstechnologie. Maakt van ieder afstandsbediening een vrijwel unieke "sleutel" d.m.v. miljarden beschikbare code-combinaties.

Alarm: Alarmsignaal tijdens het open laten staan van de garagedeur na 10 minuten.

Noodontgrendeling: Handmatig ontgrendeling tijdens stroomonderbreking.

Infraroodbeveiliging: Optionele veiligheidsmechanisme.

Automatisch afsluiten: Programmeerbaar tijdsinterval (30 tot 240 seconden) voor het activeren van de automatische afsluitfunctie.

Onderhoudsalarm: Onderhoudsalarm na een 2000 cycli.

MONTEREN

Volg de onderstaande montage- instructies nauwlettend op. Onjuiste montage kan leiden tot materiële schade en ernstige persoonlijke letsell!

- Verwijder alle verpakkingsmaterialen die zijn aangebracht ter bescherming van het apparaat tijdens het transport.
- Controleer de goede werking en balans van de garagedeur alvorens montage.
- Bevestig de noodontgrendelingskoord op 1,8 meter hoogte van de grond.
- Bevestig de waarschuwingsstickers op een zichtbare plaats, nabij de garagedeur.
- Bevestig de waarschuwingslabel aan de noodontgrendelingsknop.
- Controleer na montage de juiste werking van het veiligheidssysteem. Het veiligheidssysteem moet bij een obstructie van een voorwerp van 40mm hoogte, geplaatst op de grond, automatisch teruglopen.
- Controleer na montage of alle delen van de garagedeur geen openbare wegen en paden blokkeren.
- Het veiligheidssysteem moet het openen van de garagedeur onderbreken indien er een ballast van 20kg aan de garagedeur is bevestigd. Bevestig een ballast in het midden, aan de onderzijde van de garagedeur.

GELEIDINGSRAIL

1. Ontdoe de geleidingsrail van de verpakkingsmaterialen.

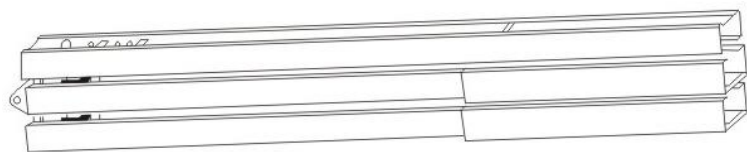

2. Ontvouw de rail.

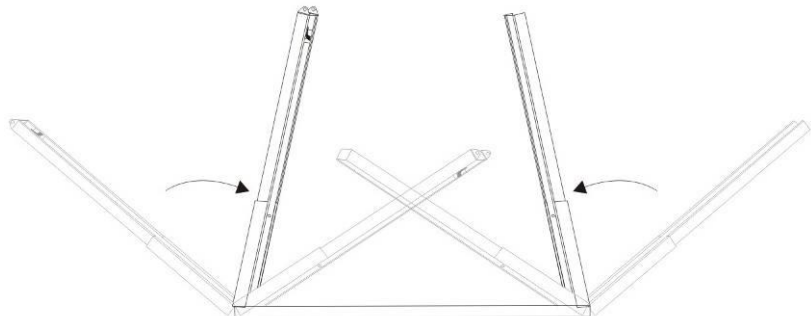

3. Schuif het verbindingsstukken over de rail.

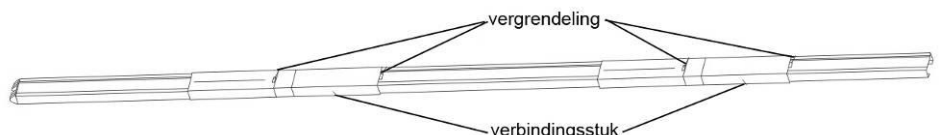

4. Draai de moer aan van de spanpoelie.

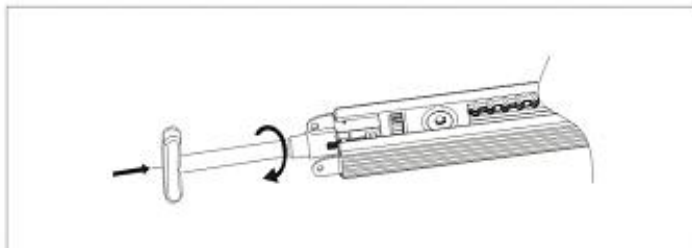

5. De spanpoelie heeft de juiste spanning indien een tussenruimte van 37~41 mm wordt aangehouden.

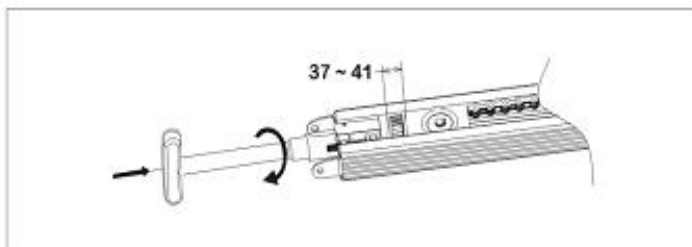

6. De geleidingsrail is gereed.

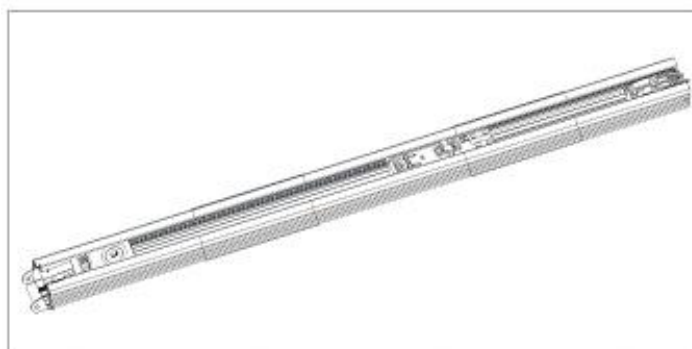

MONTAGE GELEIDINGSRAIL MET OPENER

1. Positioneer de verbindingsnaaf (1) in de opener en tandwiel van de geleidingsrailassemblage.
2. Bevestig de rail en opener m.b.v. 2 x U-beugels en 4 x M6*15 schroeven.

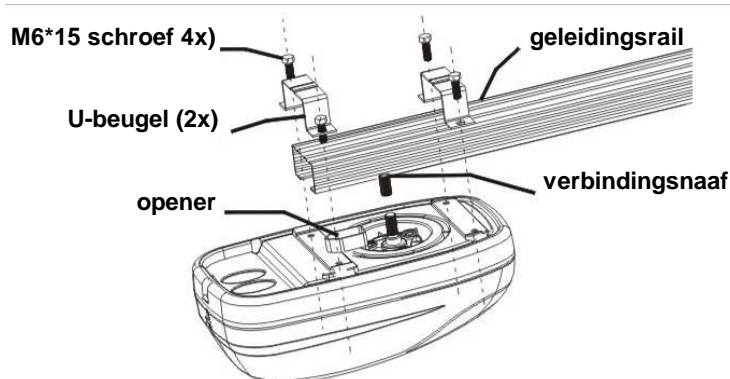

MONTAGE AAN PLAFOND EN GARAGEDEUR

Draag, als u boven uw hoofd werkt, een veiligheidsbril om uw ogen te beschermen. Stel alle bestaande sloten buiten werking om schade aan de garagedeur te voorkomen. Verwijder alle aan de garagedeur bevestigde touwen voordat u de garagedeuropener installeert, om ernstig lichamelijk letsel door verstrikt raken te voorkomen. De installatie van dit product moet overeenkomen met de normen ZH1/494, VDE 0700 Part 238 en VDE 0700 Part 1. Wij raden aan de deuropener minstens 2,1m boven de vloer te installeren of hoger, als de ruimte dit toelaat.

A MONTAGE KOPSTEUN

Teken een verticale middenlijn af van de gesloten garagedeur en trek deze door tot aan het plafond. Open de garagedeur en teken een horizontale lijn af op 5 cm afstand, gemeten vanaf het hoogste punt van de geopende garagedeur. Er moet genoeg ruimte overblijven tussen de kopsteun en de garagedeur. Monteer de kopsteun tegen de muur met 2x M6*80 betonankers. Positioneer de rail in de kopsteun koppel deze met 1x M6*80 bout en moer. Plaats de andere zijde van het assemblage op een zachte ondergrond terwijl u de kopsteun met de rail verbindt om beschadiging van de opener te voorkomen.

B MONTAGE OPENER

Monteer het rail/opener assemblage op dezelfde doorgetrokken (denkbeeldige) middenlijn. De ideale afstand tussen de geopende garagedeur en de rail is 2,5 cm. Gebruik een lat met een dikte van 2,5 cm en plaats deze tussen de geopende garagedeur en rail als tijdelijke ondersteuning. U kunt nu de juiste positie bepalen voor de bevestigingspunten van de ophangbeugels. U dient hangijzers (**niet meegeleverd**) aan te wenden, indien de benodigde bevestigingspunten op het plafond niet binnen bereik zijn. Controleer dat de hangijzers en bevestigingen aan het plafond het totale gewicht van het gehele assemblage kan dragen.

C MONTAGE DEURPLAAT EN DEURARM

Sluit de garagedeur. Positioneer de deurplaat op de verticale middenlijn, aan de bovenzijde van de garagedeur en teken de bevestigingsgaten af. Monteer de deurplaat met 4x M6*15 schroeven. Positioneer de deurarm in de deurplaat en zet deze vast met 1x 8*20 borgpen en 1x 2*20 splitpen.

Opmerking! Afhankelijk van de ondergrond en situatie van uw garage, heeft u verschillende bevestigingsmaterialen nodig. Afwijkende montagematerialen anders dan de meegeleverde schroeven, bouten en betonankers of hangijzers (niet meegeleverd) dienen afhankelijk van uw situatie te worden aangeschaft. Raadpleeg uw leverancier of garagedeurspecialist indien u vragen heeft omtrent de montage van uw garagedeur opener. Laat u adviseren door een vakbekwame persoon indien uw garage-indeling niet overeenstemt met de beschikbare montage-accessoires.

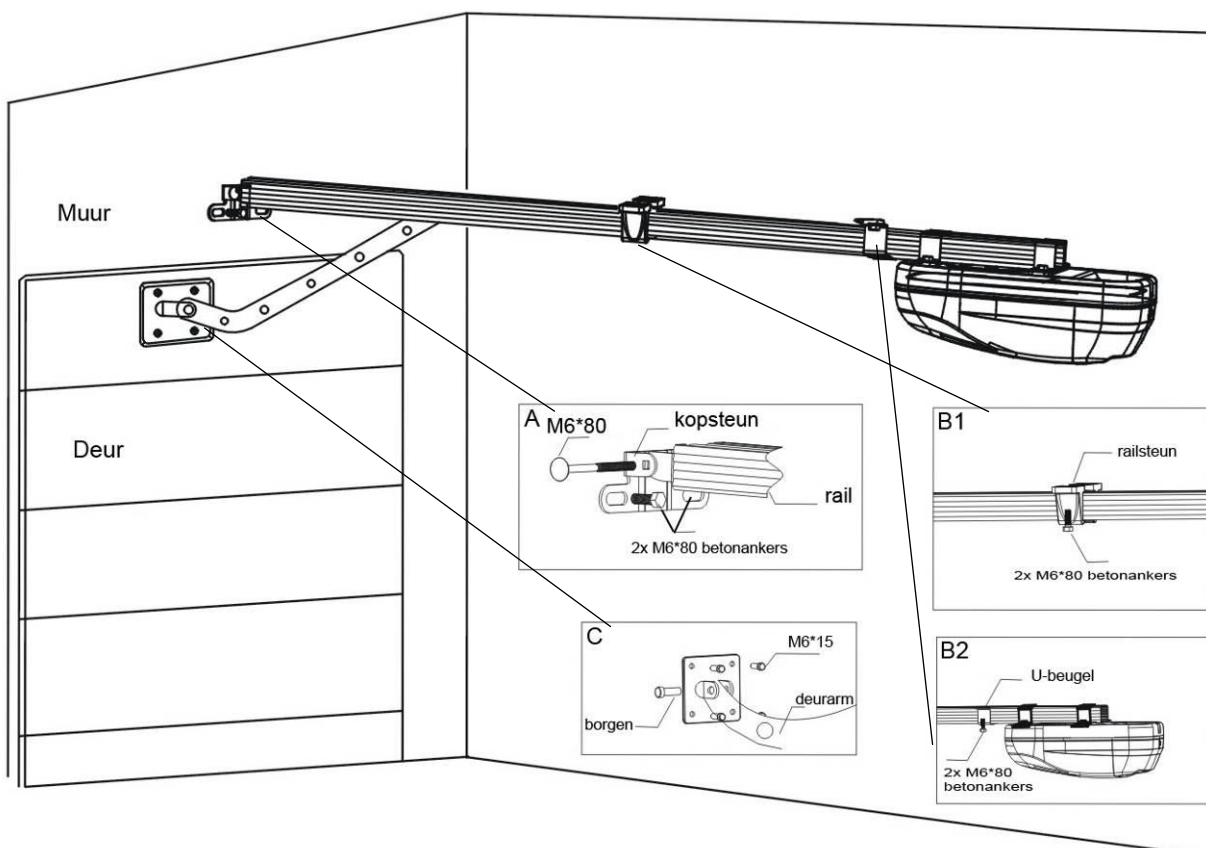

CONTROLLEREN

Controleer na het beindigen van het montageprocedure of de garagedeur vrij kan openen en sluiten. Ontgrendel de slede m.b.v. de noodontgrendelingskoord. Open en sluit de garagedeur.

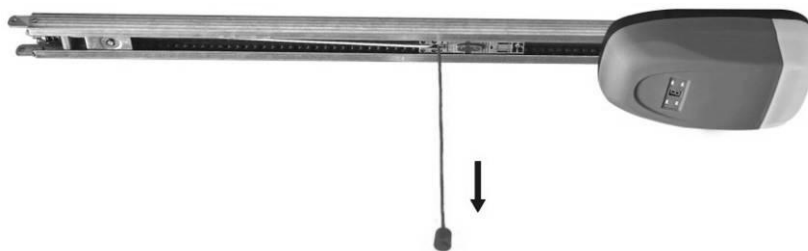

PROGRAMMEER UW OPENER EN AFSTANDBEDIENING

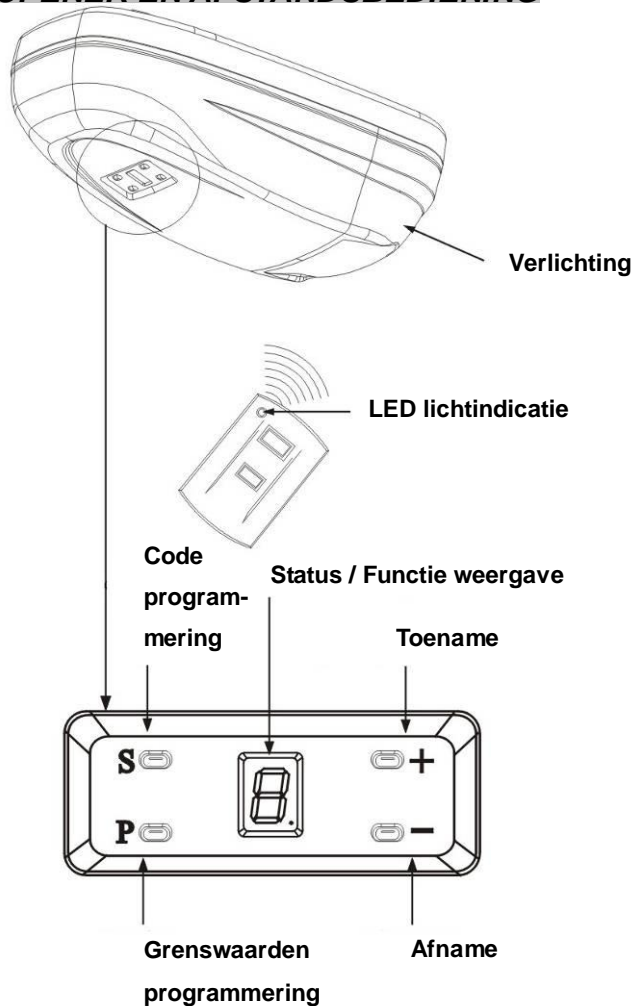

**S = CODE
PROGRAMMERING
AFSTANDBEDIENING**

**P = GRENSSWAARDEN
PROGRAMMERING
POORT.**

AANSLUITEN MET DE NETSSPANNING

Bevestig de stekker van de opener aan de netspanning. De verlichting zal oplichten en een geluidssignaal zal hoorbaar zijn. De status weergavescherm zal een "0" (neutraal stand) weergeven.

Let op!

Na voltooiën van het invoeren van grenswaarden, dient u het programmeringsprocedure te beindigen. Indien de procedure niet juist is afgesloten, zullen ingevoerde grenswaarden niet worden opgeslagen. "Oude" grenswaarden worden dan gehandhaafd.

Beschrijving programering afstandbediening en motor elektrische garagepoort:

Op display elektrische motor zie je 4 toetsen met links boven de letter S, links onder letter P, rechts boven teken + (plus) en rechts onder teken -(min)

1e programering afstandbediening: Steek de stekker van de elektrische motor in het stopcontact. Je ziet dan in de display een rond draaiende nul.

Je drukt nu 1 maal op de S knop en vervolgens druk je net zolang op de grote knop van de afstand bediening tot dat het kleine lichte in de display even snel knippert als het lichtje in de afstand bediening. Vervolgens druk je 3 maal op de grote knop van de afstandbediening en let er op dat ook het lampje 3 maal oplicht in de display van de elektrische motor. Je wacht 2 seconden en drukt 1 maal op de P knop. De afstand bediening is nu geactiveerd.

CODEREN AFSTANDSBE- DIENING

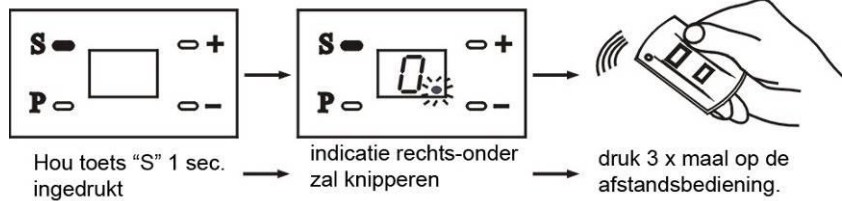

2e programering elektrische garagedeur:

Bij monteren van de elektrische garagedeurmotor moet je er voor zorgen dat de garagepoort gesloten is. Met de - (min) toets gaat de deur dicht en met het + (plus) toets open je de deur.

Cijfer 1: openen garagepoort

Druk net zolang op de knop P totdat in de display het cijfer 1 verschijnt. Vervolgens druk je kort op de P knop. Het cijfer 1 knippert nu. Nu druk je op de +(plus) knop totdat de garagepoort helemaal geopend is. Na 2 seconden druk je op de P knop en het cijfer 1 knippert niet meer.

MODUS 1 - BOVENGRENS

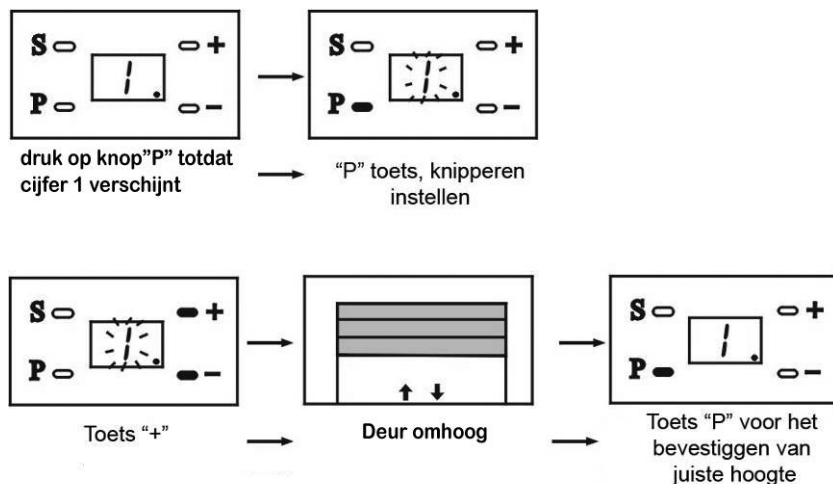

Cijfer 2: sluiten garagepoort

Nu druk je kort op het -(min) teken. Op de display verschijnt een cijfer 2. Je drukt kort op de P knop en het cijfer 2 begint te knipperen. Nu druk je op de -(min) knop. De garagepoort sluit zich. Op het moment dat de poort gesloten is laat je de -(min) knop los. Vervolgens na 2 seconden druk je op de P knop en het cijfer 2 knippert niet meer. PAS OP als je te lang op de -(min) knop drukt krijg je een foutmelding F in de display en de poort gaat vanzelf weer open.

MODUS 2 - BENEDENGRENS

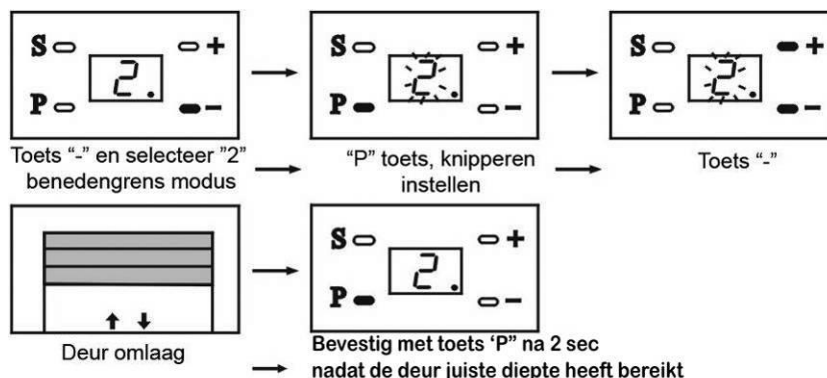

Cijfer 3: controleren openen en sluiten van garagepoort automatisch

Druk kort op het - (min) teken en er verschijnt cijfer 3 in de display. Vervolgens druk je kort op de P knop en de 3 begint te knipperen. Je drukt kort op de P knop. Het cijfer 3 knippert niet meer en de garagepoort sluit zich automatisch. Je drukt weer kort op de P knop en het cijfer 3 knippert weer. Je drukt kort op de P knop en de garagepoort opend zich vanzelf. Daarna druk je kort op de P knop en het cijfer 3 knippert niet meer.

Als je een foutmelding krijgt F moet je de stappen van cijfer 2 opnieuw invoeren. Probleem is dat je dan de - (min) of + (plus) knop te lang hebt ingedrukt.

MODUS 3 – KRACHTHERKENNING

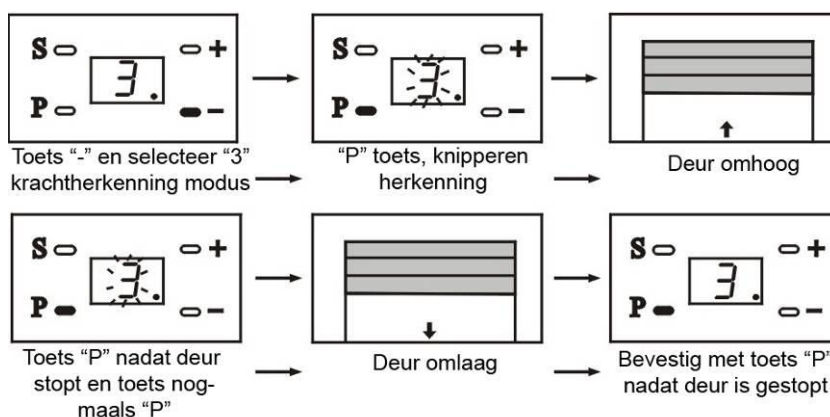

Cijfer 4: kracht instellen van openen en sluiten garagepoort

Druk kort op het - (min) teken en er verschijnt 4 in de display. Druk kort op de P knop en het cijfer 4 knippert. Druk vervolgens op het min teken en er verschijnt een 7 in de display. Dit geeft aan de sterkte van het openen en sluiten van de garagepoort. Door op het + (plus) of - (min) toets te drukken regel je de kracht waarmee de poort geopend of gesloten wordt. Als de kracht goed is druk je kort op de P toets. Het cijfer 4 knippert niet meer.

MODUS 4 – KRACHTINSTELLING

⚠ Fabrieksinstelling niveau 3 en behoeft bij normaal functioneren niet gewijzigd te worden.

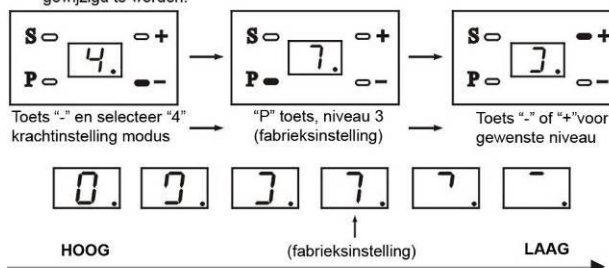

LET OP! BIJ SNEEUWVAL +/- 10CM VOOR DE POORT SNEEUWRUIMEN. DIT IVM DE KRACHT DIE NODIG IS OM DE POORT TE OPENEN. ANDERE OPLOSSING IS KRACHT BIJSTELLEN VOOR OPENEN EN SLUITEN IN WINTERTIJD



Cijfer 5: aantal keren drukken op de grote knop alvorens de poort automatisch opent of sluit
 Door kort op het -(min) teken te drukken verschijnt het cijfer 5. Door kort op de P knop te drukken knippert het cijfer. Het is een cijfer vanaf 1 tot het cijfer 9. Advies door op het - (min) teken te drukken totdat het cijfer 1 in de display verschijnt, betekent dat je maar 1 maal op de grote knop van de afstandbediening hoeft te drukken om de poort te openen of te sluiten. Druk na 2 seconden op de P knop en het cijfer 5 stopt met knipperen.

MODUS 5 – TOETSKEUZE AFSTANDSBE- DIENING

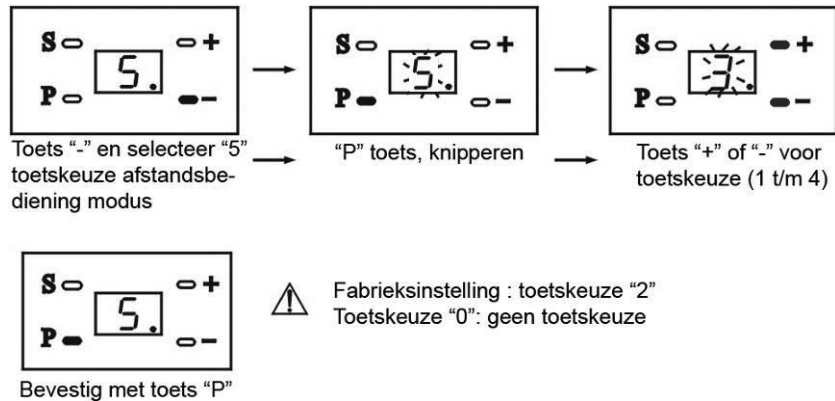

Cijfer 6: automatisch sluiten of alarm om de garagepoort te sluiten
 Door kort op het -(min) teken te drukken verschijnt het cijfer 7 in de display. Vervolgens druk je kort op de P knop. Het cijfer wat verschijnt begint te knipperen. Het cijfer 0 betekent dat er geen alarm of automatische sluiting is ingesteld. Cijfer 1 geeft aan dat de poort automatisch sluit en als dit niet gebeurt er automatisch een alarm afgaat. Na 2 seconden op de P knop drukken en het cijfer 7 stopt met knipperen.

MODUS 6 – "DEUR OPEN" ALARM

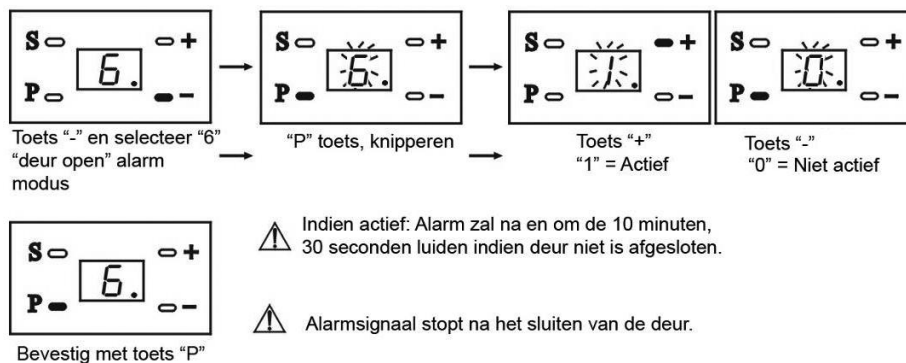

Cijfer 7: onderhoud na 1000 bewegingen (sluiten en openen) ja of nee

Druk kort op het -(min) teken en het cijfer 7 verschijnt. Door kort op de P knop te drukken verschijnt een cijfer 0 of 1 knipperend in de display. Cijfer 0 betekent waarschuwing uit na 1000 bewegingen. Cijfer 1 betekend alarm na 1000 bewegingen. Bepaal uw keuzen door + (plus) of -(min) knop. Wacht 2 seconden en druk kort op de P knop. Het cijfer stopt met knipperen.

MODUS 7 – ONDERHOUD NA 1000 BEWEGINGEN (SLUITEN EN OPENEN) JA OF NEE

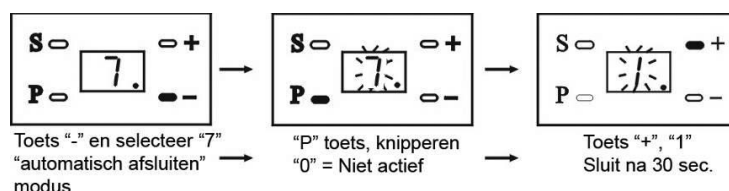



Cijfer 8: opslaan van alle instellingen

Druk kort op de -(min) toets en het cijfer 8 verschijnt. Wacht 2 seconden en druk daarna net zolang

tot het cijfer 0 ronddraaiend in de display verschijnt.

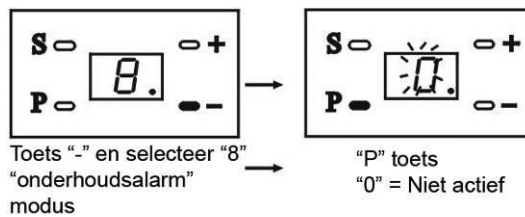
MODUS 8 – ONDERHOUDS-ALARM



 Het onderhoudsalarm luidt na het afronden van 2000 cycli. Controleer alle onderdelen, montage en instellingen.

Of

Als u meerdere handzenders wilt activeren gaat u met de P knop naar programma 8. U leest de volgende zender in en als de motor de zender herkend drukt u met zolang op de P knop totdat de rondraaiende nul verschijnt. Dit moet u elke keer herhalen naar gelang het aantal afstandsbedieningen.

De garagedeur opener is nu klaar voor gebruik.

Ook is er de mogelijkheid een bediening in een huis of garage aan te sluiten op de elektrischegarageopener. U schroeft de beschermkap los en ziet aan de kant van de blauwe draad (antennedraad) een kroonsteentje bevestigd. U sluit hier 2 kabeltjes op aan (telefoondraad is dik genoeg) en verbind deze met de deurbel. U kunt dit eindeloos uitbreiden mits de draden in serie gekoppeld worden. Door 1 druk op de knop geeft u een signaal waardoor de poortopen, dicht of stopt naar gelang het voorgaande comando.

Bij vervanging van de batterij van de afstandbediening hoeft u enkel stap 1 te volgen. Bij een complete stroom uitval hoeft u niet opnieuw te programmeren. Gegevens zijn opgeslagen.

Raadzaam: 1 x per jaar batterij afstandsbediening vervangen, 1 x per jaar ketting van het mechanisch gedeelte in spuiten met teflon en olie (spuitbus).

INSTRUCTIES VOOR VEILIG GEBRUIK VAN DE BATTERIJ (AFSTANDBEDIENING)

Batterij vervangen

Benodigd: 1 x type: GP 27A (12V)

Indien het levensduur van de batterij is verstreken, dient u de batterij met een identieke batterij te vervangen.

WAARSCHUWING!

Laad enkel oplaadbare batterijen op!

Gebruik geen verschillende typen batterijen door elkaar.

Gebruik geen nieuwe en gebruikte batterijen door elkaar.

Gebruik alleen voorgeschreven of equivalent type batterijen.

Plaats de batterijen correct m.b.t. de polariteit.

Verwijder lege batterijen uit het apparaat.

De batterijclips niet kortsluiten.

Oplaadbare batterijen eerst verwijderen voordat deze worden opgeladen.

Oplaadbare batterijen alleen opladen onder toezicht van een volwassene.

De batterijen vallen onder de categorie KCA. Volg de lokale instructies voor het wegwerpen van gebruikte batterijen.

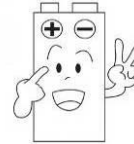

CONTROLE VAN DE OPENER

Maandelijks onderhoud:

- Herhaal de veiligheidstest. Corrigeer zonodig de afstellingen.
- Bedien de deur met de hand. Als hij niet goed uitgebalanceerd is of klemt, laat er dan een garagedeurspecialist naar kijken.
- Controleer of de deur volledig opent en sluit. Corrigeer zonodig de afstellingen van de kracht en/of eindstanden.

Jaarlijks onderhoud:

- Smeer de deurrollers, lagers en scharnieren. De geleiderails van de deur niet invetten. De deur hoeft niet extra gesmeerd te worden.
- Smeer de trolley en de rail in.

BEWAAR DEZE INSTRUCTIES OP EEN VEILIGE PLAATS.



IMPORTEUR EN GROOTHANDEL IN AUTOMATERIALEN, GEREEDSCHAPPEN EN ACCESSOIRES



Hoofdkantoor:
Postbus 44
De Koumen 38-40
6433 AA, Hoensbroek
Nederland

CE Declaration of conformity

The undersigned declares on behalf of: Heuts Handel B.V. that the following product complies with the appropriate basic safety and health requirements according to the CE directives based on its design and type, as brought into circulation by us.

Product Description: Garage Door Opener
Manufacturer's Model Ref. No.: F-330
Our reference number: EL 011664
Production date: May 2011

Heuts Handel B.V declares that the above designated product is designed according to the Low voltage Directive and EMC Directive.

Applicable EC Directives:

Low voltage Directive (2006 /95/EC)
EMC Directive (2004/108 /EC)

Applicable harmonized Standards:

EN 55014-1:2006
EN 61000-3-2:2006
EN 61000-3-3:1995+A1:2001+A2:2005
EN 55014-2:-1997+A1:2001
EN 60335-2-95:2004
EN 60335-1:2002+A1+A11+A12
EN 50366:2003+A1

Importer:

Heuts Handel B.V.
Postbus 44
De Koumen 38-40
6433 AA Hoensbroek
The Netherlands

Authorized signature and company chop

Date: 11-05-2011



Place: Hoensbroek, The Netherlands

Betalings- en leveringsvoorwaarden
Op al onze aanbiedingen en leveringen en op alle met ons gesloten overeenkomsten zijn toepasselijk onze leverings- en betalingsvoorwaarden welke gedeponeerd zijn bij de K.v.K. te Haerlem en die bij onze kassa's te inzage liggen. Op verzoek zullen wij u deze toezenden.
Reklamaties binnen 5 dagen na factuurdatum aangetekend.

Kamers van Koophandel.
Heuts Handel b.v.Z-L nr. 14040558
Heuts D.H.Z. b.v.Z-L nr. 14040559
Heuts Automaterialen Sittard b.v. Z-L nr. 14051125
Heuts Automaterialen Roermond b.v. M&N-L nr. 13035797
Heuts Automaterialen Venlo b.v. M&N-L nr. 12037186

Bankrelatie:
Nederland:
Rabobank 13.13.67.951
ABN-AMRO 46.86.21.423
ING 65.78.62.096
Postbank 2099700
Belgie
ABN-AMRO 720-5203808-61